

**3arm**<sup>®</sup>  
Handling emotions

**NEW**



## MANIPULATOR SNOWFLAKE

SNOWFLAKE: Dieser mit unterschiedlichen Greifwerkzeugen ausgestattete Manipulator ist besonders geeignet für die manuelle Handhabung, um in einem schwerelosen Zustand Lasten bis zu 25 kg aufzunehmen und in jede Richtung zu bewegen.

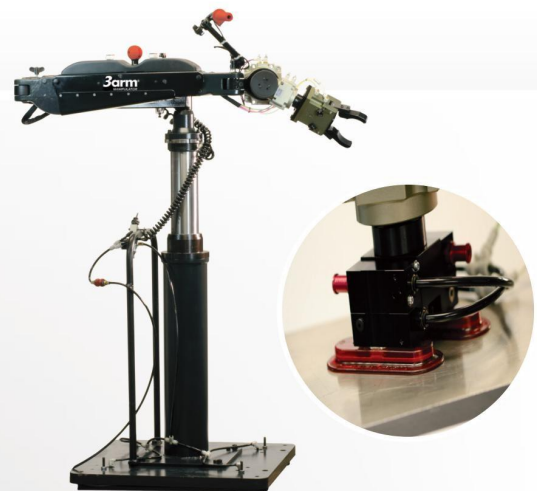

Mit diesem 3Arm-Helfer kann der Bediener unter ausgezeichneten ergonomischen und sicheren Bedingungen schnell und präzise arbeiten.

[www.3arm.eu](http://www.3arm.eu)

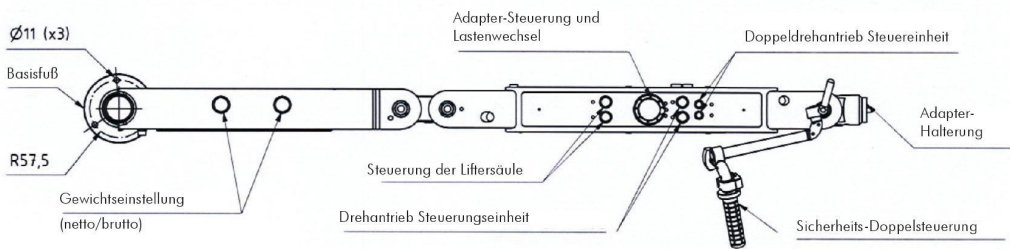
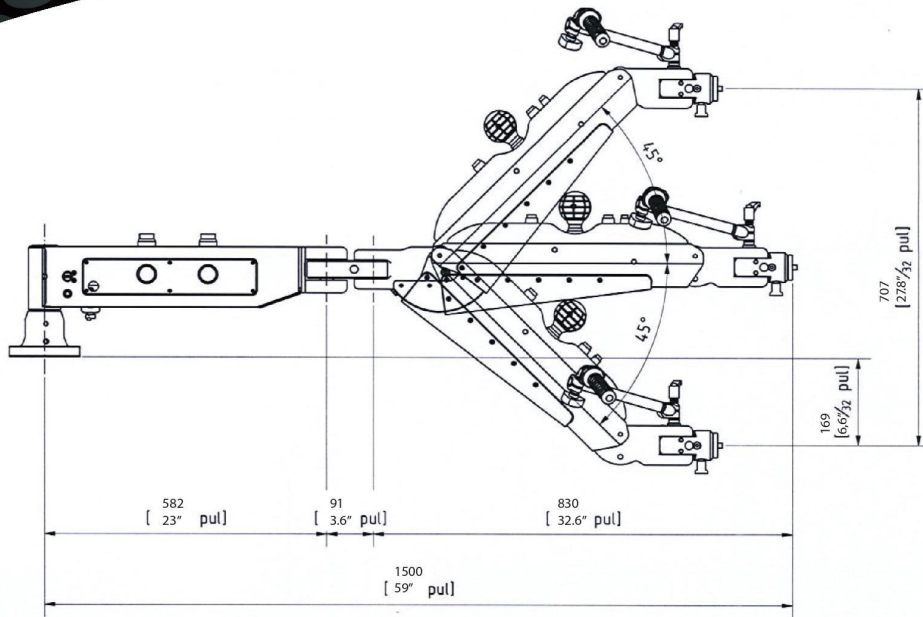

## Adapter; Greif-/ Aufnahme-Werkzeuge (austauschbar)

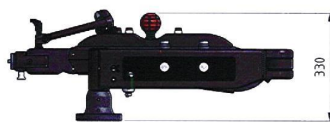
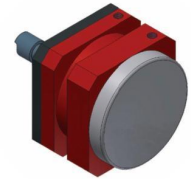
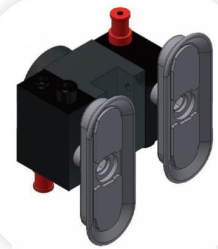
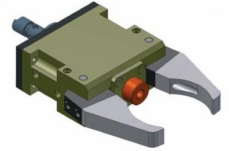

**Eigenschaften:** Gewichtshandhabung von 0 bis 25 kg; Arbeitsradius bis 150 cm, vertikaler Hub bis 70 cm; **Druckluftausstattung:** Luftfilter, 2 Präzisionsregler, 2 Wahlventile für die Druckluftsteuerung (Lastenaufnahme), Sicherheitsventil, Doppelbetätigungssystem; **Versorgung:** mit Druckluft 7 bar. **Mögliches Zubehör:** Hoher Fuß, Wagen und Säule, Liftersäule, Arbeitstisch, Träger und Schienen (Montage: auf dem Boden, an der Decke und an der Wand) **Adapter-Beispiele:** Drehbetätigungseinheit; Doppelbetätigungsmodul, Klammer bzw. Zange, Vakuumsauger, Magnet und vieles mehr.

### Fröhlich & Dörken GmbH

Stefansbecke 44  
45549 Sprockhövel

Tel.: +49 (0)2339/123-26 (-46)  
Fax: +49 (0)2339/123-23